



Quick Start Guide P4500i

Guía de inicio rápido del inversor

TOOLS YOU WILL NEED HERRAMIENTAS QUE NECESITARÁ



Utility Knife
(not included)
Cúter (no incluido)



Fresh clean unleaded gasoline (not included)
Gasolina sin plomo fresca y limpia (no incluida)



Funnel (included)
Embudo (incluido)



Screw Driver (not included)
Destornillador (no incluida)



4-stroke engine oil (included)
Aceite para motores de 4 tiempos (incluido)

BEFORE STARTING | ANTES EMPEZAR

1. Add Engine Oil Agregar aceite al motor

- a. Unclip and remove the oil service panel to access the oil/fill drain plug.

Desenganche y retire el panel de servicio de aceite para acceder al tapón de drenaje de aceite / llenado.

- b. Remove oil fill plug/dipstick.

Quite el tapón de llenado/varilla de medición.

- c. Using the supplied 4-cycle engine oil and funnel, slowly add engine oil to the engine until full.

Con el aceite para motor de 4 tiempos que se suministra y el embudo, agregue lentamente aceite al motor hasta llenarlo.

- d. Do not overfill, if oil level is too high, oil will drain out through the fill plug.

No llene demasiado, si el nivel de aceite es demasiado alto, el aceite se drenará a través del tapón de llenado.

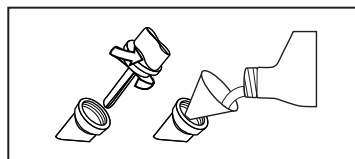
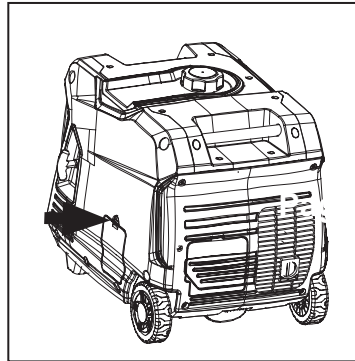

2. Add Unleaded Gasoline to Gas Tank Agregar gasolina sin plomo al depósito de gasolina

- a. Unscrew gas cap on top of tank and insert a clean funnel into the tank.

Desenrosque el tapón del depósito de gasolina e introduzca el embudo en el orificio.

- b. Slowly add gasoline into the fuel tank. The gasoline level should NOT be higher than the filler neck.

Lentamente, agregue gasolina al depósito de gasolina. El nivel de gasolina NO debe superar el cuello del depósito.

- c. Secure gas cap.

Asegure el tapón de la gasolina.

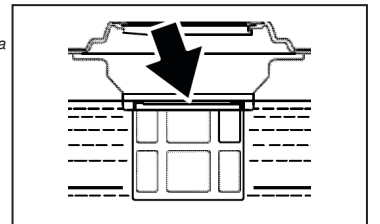

3. Choose safe location to start generator Agregar gasolina sin plomo al depósito de gasolina

- a. Make sure you are outside and 15ft (4.5m) away from any doors or windows.

Asegúrese de estar afuera y a una distancia de 15 pies (4,5 m) de cualquier puerta o ventana.

- b. Only operate on flat, dry surfaces. Do not move the generator while it is running. Do not refill gas while generator is running.

Operar solo sobre superficies planas y secas. No mueva el generador mientras está funcionando. No rellene el gas mientras el generador está funcionando.

MANUAL STARTING

ARRANQUE MANUAL

1. Make sure nothing is plugged into power outlets.

Asegúrese de que no haya nada enchufado en los tomacorrientes eléctricos.

2. Remove battery access cover and connect battery leads.

Retire la cubierta de acceso a la batería y conecte los cables de la batería.

3. Make sure the circuit breakers are properly set to operating.

Asegúrese de que los disyuntores estén en la posición correcta.

4. Turn the Fuel Control Switch to the ON position.

Gire el interruptor de control del combustible a la posición ON.

5. Switch Engine Control Switch to RUN.

Cambie el interruptor de control del motor a RUN.

6. Firmly grasp and pull the recoil handle slowly until you feel increased resistance. At this point, apply a rapid pull while pulling out from the inverter.

Sujete firmemente la cuerda de arranque y tire de ella lentamente hasta que sienta resistencia. En este punto, tire rápidamente hacia arriba y alejándose algo del generador.

7. Plug in electronic devices.

Enchufe los dispositivos electrónicos.

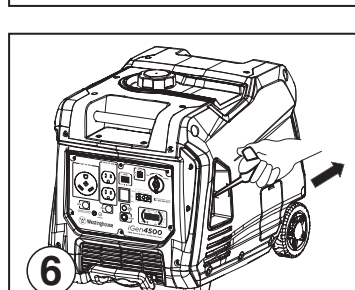
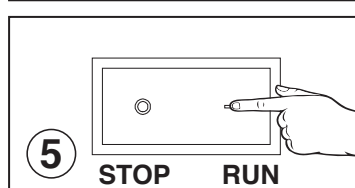
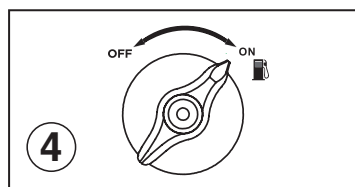
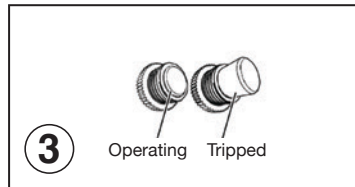
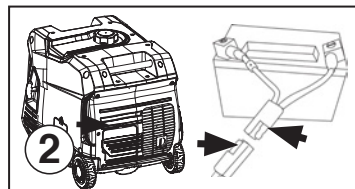

ELECTRIC STARTING

ARRANQUE ELÉCTRICO

1. Make sure nothing is plugged into power outlets.

Asegúrese de que no haya nada enchufado en los tomacorrientes eléctricos.

2. Remove battery access cover and connect battery leads.

Retire la cubierta de acceso a la batería y conecte los cables de la batería.

3. Make sure the circuit breakers are properly set to operating.

Asegúrese de que los disyuntores estén en la posición correcta.

4. Turn the Fuel Control Switch to the ON position.

Gire el interruptor de control del combustible a la posición ON.

5. Switch Engine Control Switch to RUN.

Cambie el interruptor de control del motor a RUN.

6. Push and hold the engine start button for 1 second and release.

Mantenga pulsado el botón de arranque del motor durante 1 segundo y suelte.

7. For remote start hold the START button on the wireless remote for 1 second and release.

Para el inicio remoto, mantenga presionado el botón de INICIO en el control remoto inalámbrico durante 1 segundo y suéltelo.

8. Plug in electronic devices.

Enchufe los dispositivos electrónicos.

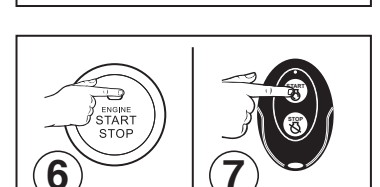
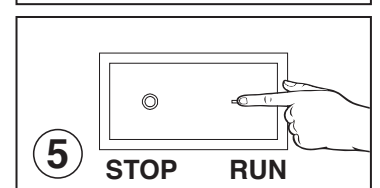
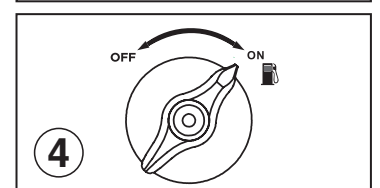
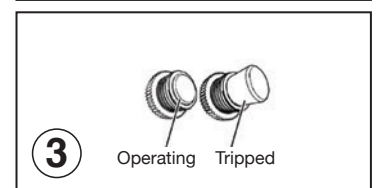
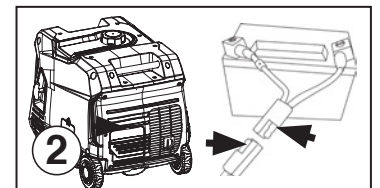

3-2019

A062T719 (Issue 1)

English and Spanish, Original Instructions
Copyright © 2019 Cummins Inc.

Maintenance Guide P4500i

Guía de mantenimiento del inversor

INVERTER MECHANICAL SPECIFICATIONS ESPECIFICACIONES MECÁNICAS DE INVERTER

Model Number Número de modelo	Running Watts Vatios de potencia nominal	Peak Watts Vatios de potencia pico	Fuel Tank Size (L/G) Capacidad del depósito de combustible (L/G)	Rated Speed (RPM) Velocidad nominal (RPM)	Ignition Type Tipo de encendido	Spark plug Bujía	Engine Disp (cc) Tamaño del motor (cc)	Stroke X Bore Diámetro y carrera	Oil Capacity (L) Capacidad de aceite (L)	Oil Type Tipo de aceite	THD
OnanP4500i	3700	4500	13L/3.4G	3600	TCI	F7RTC	224	70X58	0.60	10W30	<3%

MAINTENANCE SCHEDULE CALENDARIO DE MANTENIMIENTO

Following the maintenance schedule is important to keep the inverter in good operating condition. The following is a summary of maintenance items by periodic maintenance intervals. Refer to the *Maintenance* section in the *Owners Manual* to find out how to properly perform maintenance.

Seguir el calendario de mantenimiento es importante para mantener el generador en buen estado de funcionamiento. A continuación se enumeran las tareas de mantenimiento necesarias según los intervalos de mantenimiento. Consulte la sección *Mantenimiento* del Manual del propietario para averiguar cómo realizar el mantenimiento correctamente.

TABLE 1: MAINTENANCE SCHEDULE - OWNER PERFORMED
TABLA 1: CALENDARIO DE MANTENIMIENTO: REALIZADO POR EL PROPIETARIO

Maintenance Item Tarea de mantenimiento	Before Every Use Antes de cada uso	After First 20 Hours or First Month of Use Después de las primeras 20 horas de uso o el primer mes de uso	After 50 Hours of Use or Every 6 Months Después de 50 horas de uso o cada 6 meses	After 100 Hour of Use or Every 6 Months Después de 100 horas de uso o cada 6 meses	After 300 Hours of Use or Every Year Después de 300 horas de uso o cada año
Engine Oil Aceite del motor	Check Level Comprobar el nivel	Change Cambiar	Change Cambiar	-	-
Cooling Features Sistema de refrigeración	Check/Clean Comprobar/Limpiar	-	-	-	-
Air Filter Filtro del aire	Check Comprobar	-	Clean* Limpiar*	-	Replace Reemplazar
Spark Plug Bujía	-	-	-	Check/Clean Comprobar/Limpiar	Replace Reemplazar
Spark Arrestor Pantalla antichispas	-	-	-	Check/Clean Comprobar/Limpiar	-

*Service more frequently if operating in dry and dusty conditions

*Aumentar la frecuencia de mantenimiento si se utiliza en condiciones secas y con polvo.

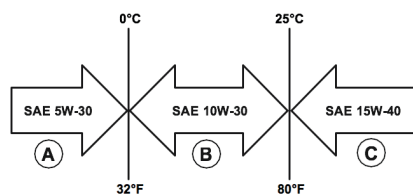

ENGINE OIL | ACEITE DEL MOTOR

Only use 4-stroke/cycle engine oil. **NEVER USE 2-STROKE/CYCLE OIL.** Synthetic oil is an acceptable substitute for conventional oil.

Usar aceite para motor de 4 tiempos únicamente. **NO USAR NUNCA ACEITE PARA MOTOR DE 2 TIEMPOS.** El aceite sintético es un sustituto aceptable del aceite convencional.

SPARK PLUG REPLACEMENT | SUSTITUCIÓN DE LA BUJÍA

Cummins	Torch Spark plug	Champion	Bosch	Autolite
A058V025	F7RTC	N9YC	W7DC	52

BATTERY REPLACEMENT | SUSTITUCIÓN DE LA BATERÍA

Cummins Part Number Número de parte de Cummins	A058U961
After Market Battery Model Modelo de batería de repuesto	YT5AL
Volts Voltios	12
Amp Hr Amperios/hora	5
Dimensions Dimensiones	4.63 in by 2.38 in by 5 in

⚠ DANGER
Using a generator indoors **CAN KILL YOU IN MINUTES.** Generator exhaust contains carbon monoxide. This is a poison you cannot see or smell.

NEVER use inside a home or garage, **EVEN IF** doors and windows are open.

Only use **OUTSIDE** and far away from windows, doors, and vents.

Avoid other generator hazards. **READ MANUAL BEFORE USE**

⚠ PELIGRO
Usar el generador en interiores **LO PUEDE MATAR EN MINUTOS.** El escape del generador contiene monóxido de carbono. Este gas es un veneno que no se puede ver ni oler.

NUNCA use el generador dentro del hogar o el garaje, **AÚN** si las puertas y ventanas están abiertas. Solo uselo en **EXTERIORES** y lejos de ventilaciones, puertas y ventanas abiertas.

Evite otros peligros del generador. **LEA EL MANUAL ANTES DE USARLO.**



3-2019

A062T719 (Issue 1)

English and Spanish, Original Instructions
Copyright © 2019 Cummins Inc.